

# 子ども用五分袖カットソー型紙 サイズ 110

## ○この型紙の使い方

1. プリンターの設定を、用紙はA4縦、100%（拡大縮小なし）にして下さい。
2. 最初の1ページを印刷し、下記の定規が原寸大で印刷されていることを確認して下さい。
3. 全てのページを印刷し、レイアウト図にしたがって隣合わせのページの破線 ----- を重ねて貼り合せて下さい。上になるほうの紙の端を、破線を残すように切り落として貼るとよいでしょう。
4. この型紙には縫い代が付いています。一番外側の実線が裁断線、内側の破線が出来上がり線です。一番外側の実線に沿って型紙を切り取ります。
5. 裁ち合わせ図を参照して型紙を配置し、生地を裁断して下さい。
6. 作り方は別紙を参照して下さい。

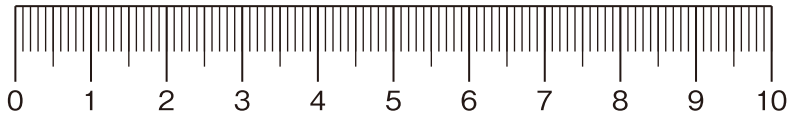

## ○レイアウト図

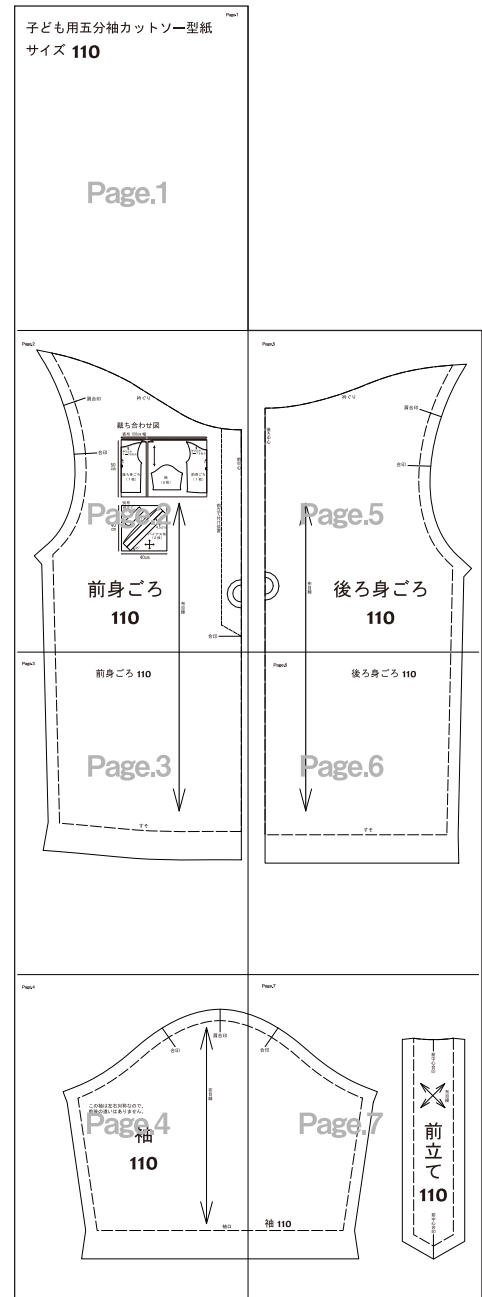

肩合印

衿ぐり

### 裁ち合わせ図

表布 150cm 幅

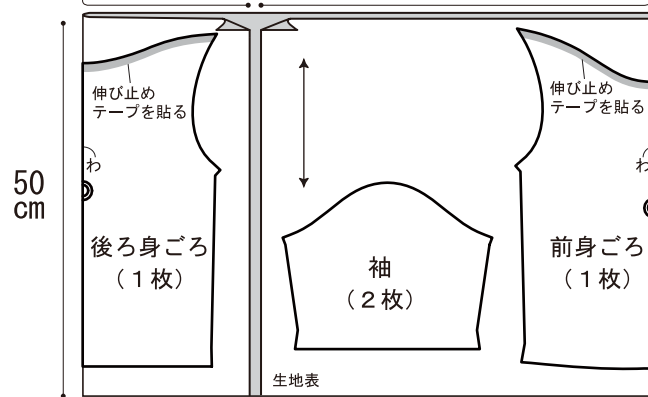

合印

前中心

別布

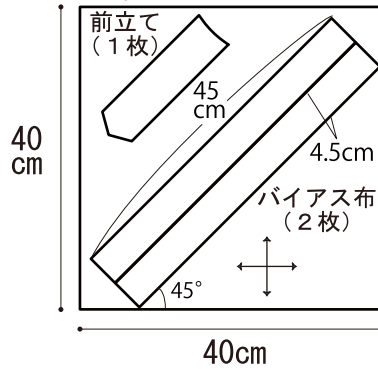

前立て付け位置

# 前身ごろ

# 110

布目線

合印

# 前身ごろ 110



すそ

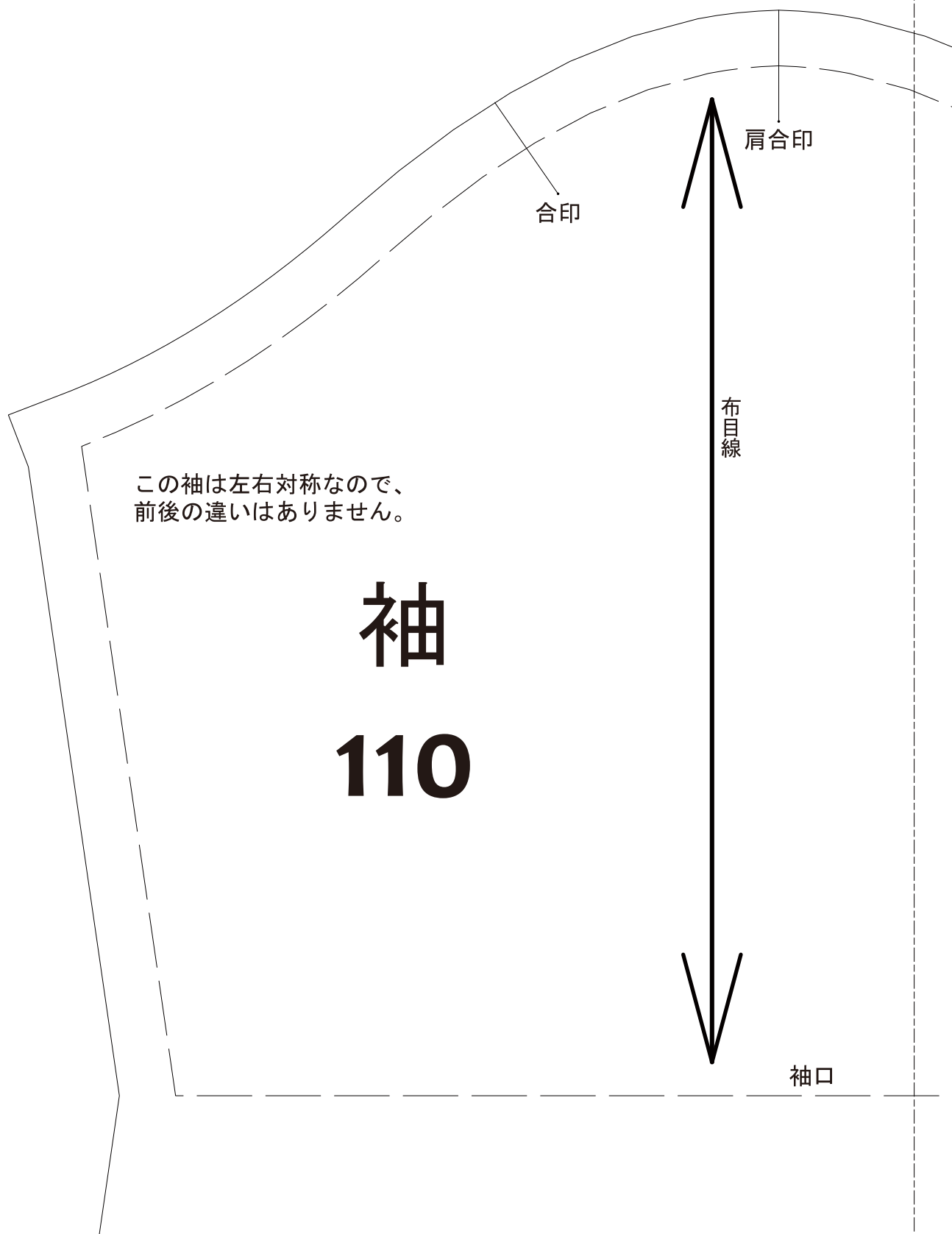

衿ぐり

肩合印

合印

後ろ中心



布目線

# 後ろ身ごろ

## 110

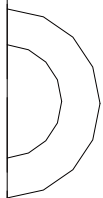

# 後ろ身ごろ 110



すそ

合印

袖 110

前中心合印



布目線

前立て  
110

前中心合印

# 子ども用五分袖カットソーの作り方

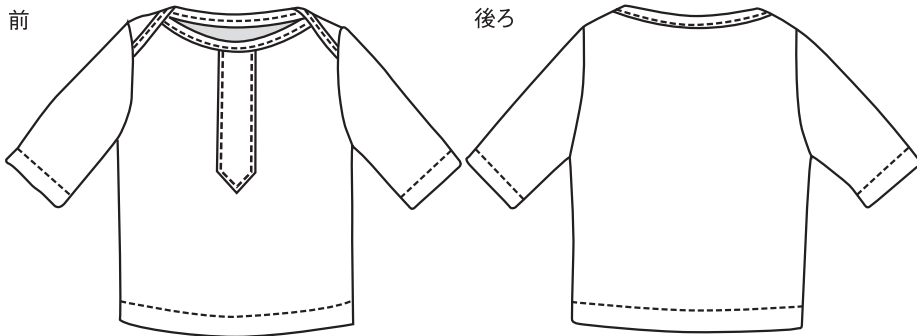

## 材料

表布（裏毛ニット）150cm幅 サイズ別に  
100: 45cm/110: 50cm/120: 55cm

※この作品では、裏毛ニットや天竺ニットなど比較的伸縮が少なく安定したニット地を選びましょう。フリスなどの伸びの大きいものは向きません。

別布（シーチング）40cm×40cm

伸び止めテープ（ニットタイプ）1cm幅 1m

ニット用ミシン糸 50番

## 作り方

型紙のファイルをダウンロードし、そのなかの「この型紙の使い方」を参照して型紙を準備し、生地を裁断する。前身ごろと後ろ身ごろの衿ぐりに伸び止めテープを貼っておく。

### 1 バイアス布をアイロンで折る。

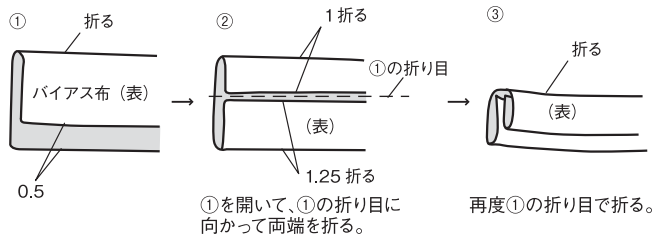

### 2 前立ての縫い代をアイロンで折り、前身ごろに縫い付ける。

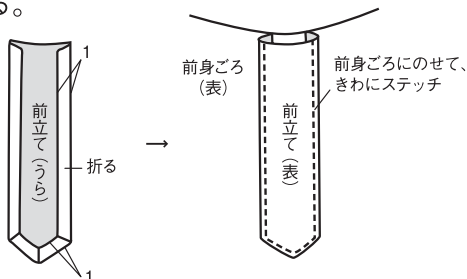

### 3 バイアス布で前後身ごろの衿ぐりをそれぞれパイピングする。

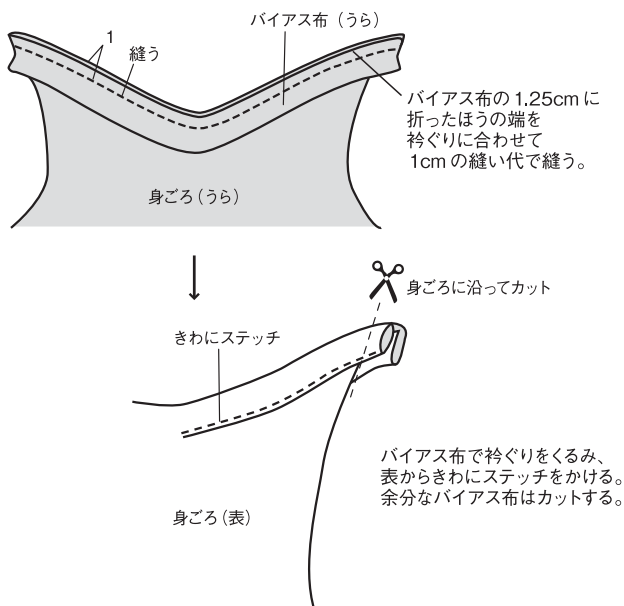

### 4 袖の袖口と、前後身ごろのすそにジグザグミシン（またはロックミシン）をかける。

### 5 前後身ごろの肩の合印を合わせて肩を仮止めする。→① 身ごろと袖を中表に合わせて袖ぐりを縫う。→② 縫い代は2枚一緒にジグザグミシン（またはロックミシン）をかけて余分な縫い代をカットして袖側に倒す。→③

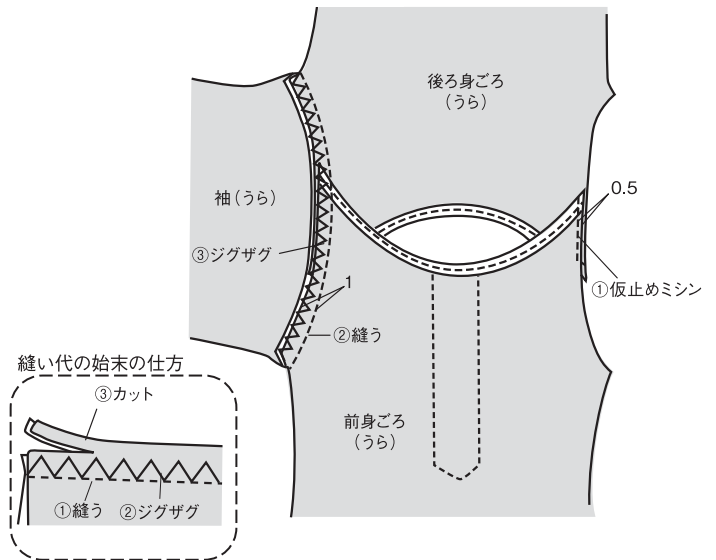

### 6 前後身ごろを中表に合わせ、わきから袖下を続けて縫う。縫い代は袖ぐりと同様に始末し、後ろ側に倒す。

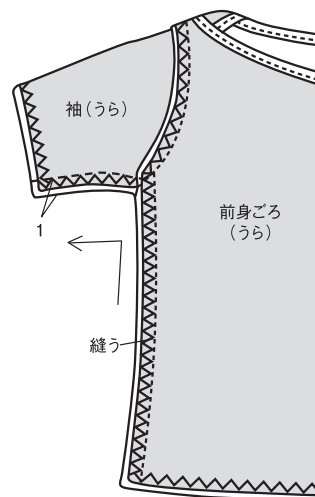

### 7 すそとそで口を二つ折りにしてステッチをかけて出来上がり。

