

12年「通販生活春号」坂内鏡子さんの型紙 ©カタログハウス

# 子ども用ひざ丈パンツ型紙 サイズ 100

## ○この型紙の使い方

1. プリンターの設定を、用紙はA4縦、100%（拡大縮小なし）にして下さい。
2. 最初の1ページを印刷し、下記の定規が原寸大で印刷されていることを確認して下さい。
3. 全てのページを印刷し、レイアウト図にしたがって隣合わせのページの破線-----を重ねて貼り合せて下さい。上になるほうの紙の端を、破線を残すように切り落として貼るとよいでしょう。
4. この型紙には縫い代が付いています。一番外側の実線が裁断線、内側の破線が出来上がり線です。一番外側の実線に沿って型紙を切り取ります。
5. 裁ち合わせ図を参照して型紙を配置し、生地を裁断して下さい。
6. 作り方は別紙を参照して下さい。

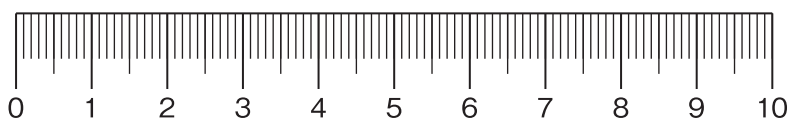

## ○レイアウト図

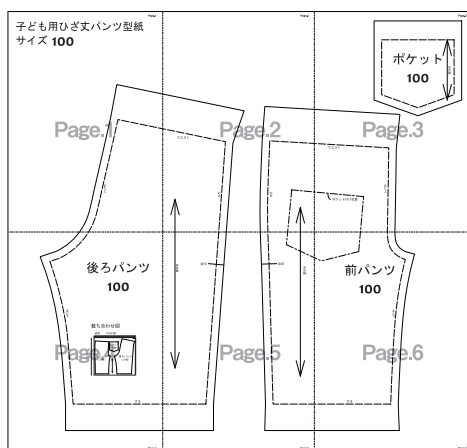

また上

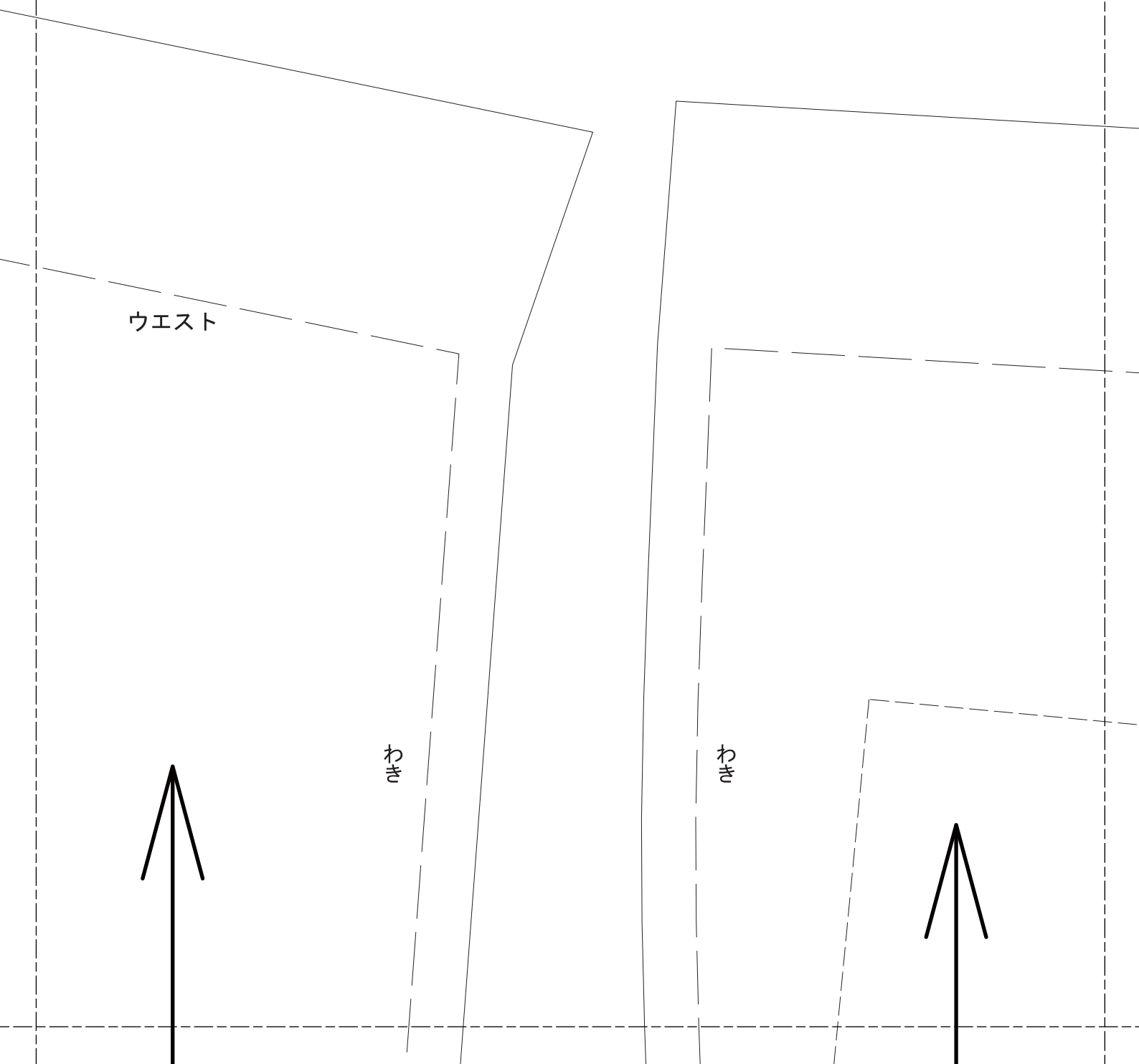

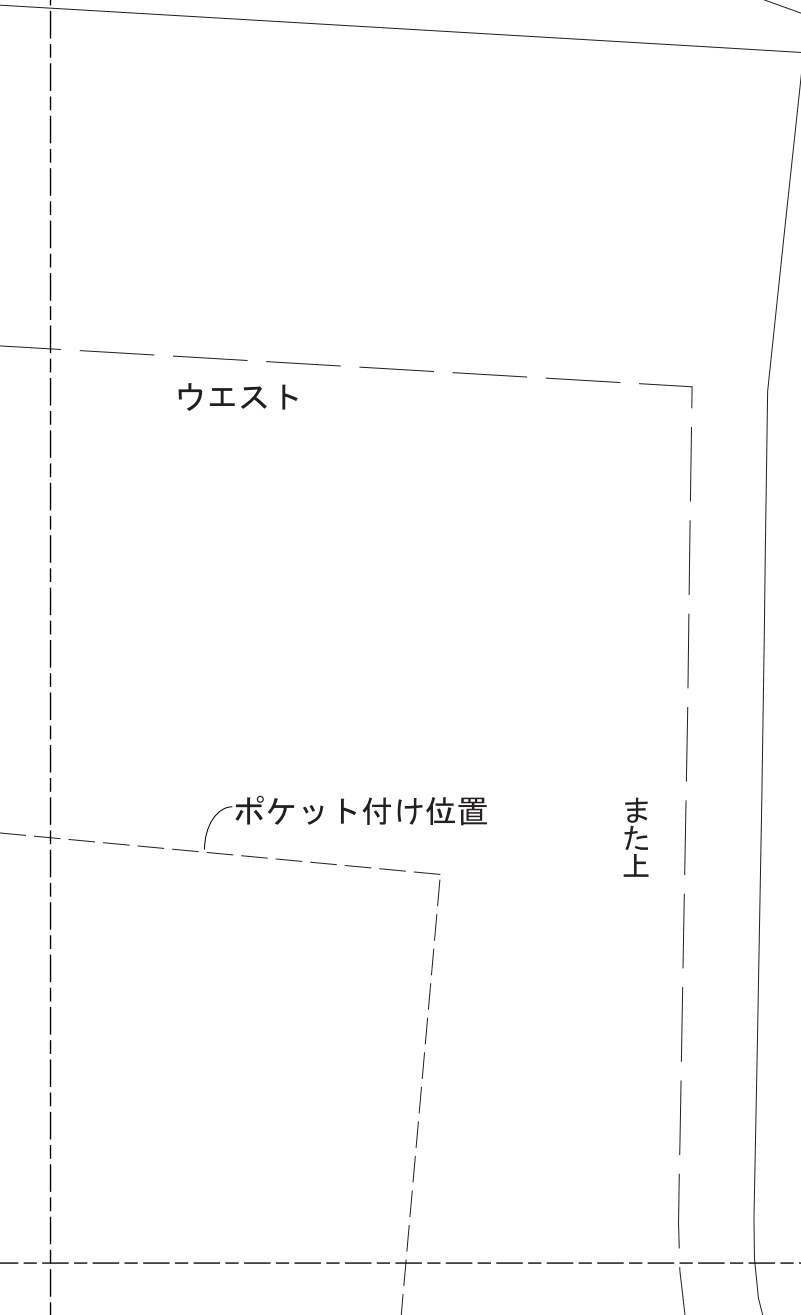
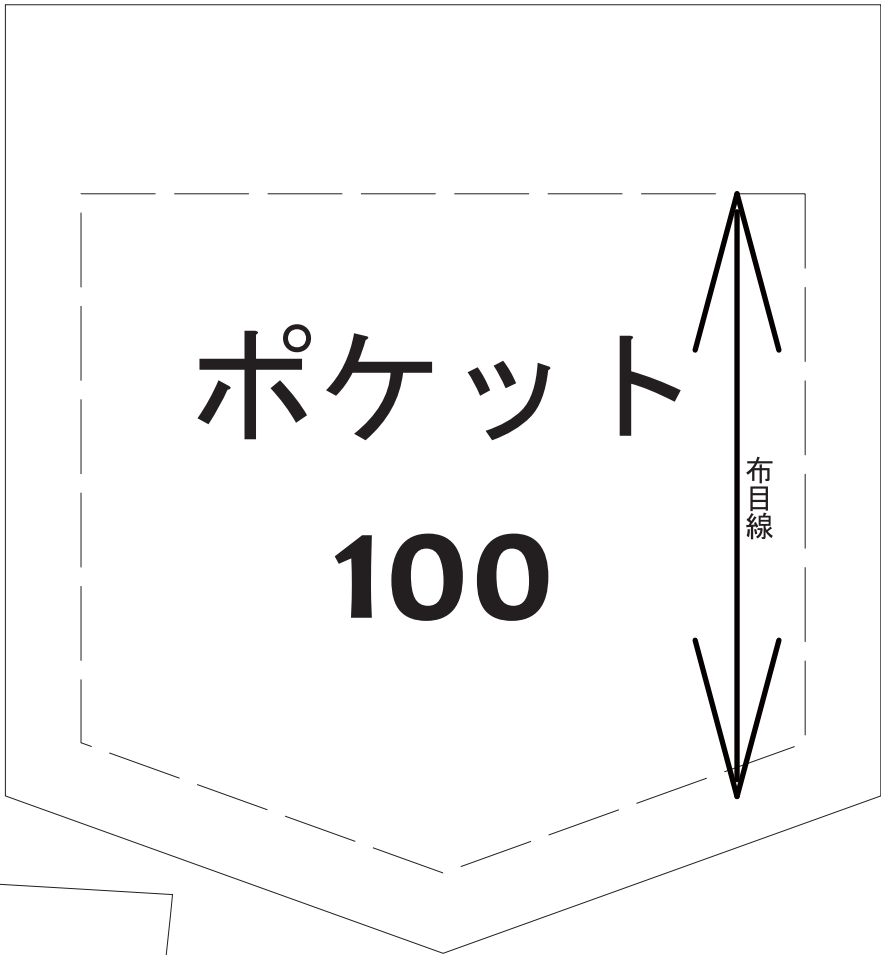

# 後ろパンツ 100

また下

## 裁ち合わせ図

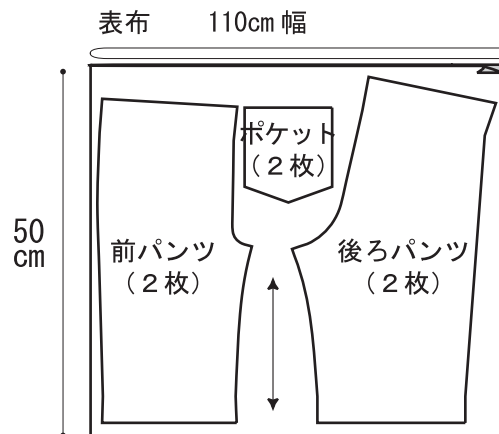

すそ

布目線

合印

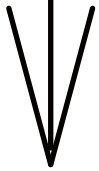

合印

布目線



# 前パンツ

# 100

また下

すそ

# 子ども用ひざ丈パンツの作り方

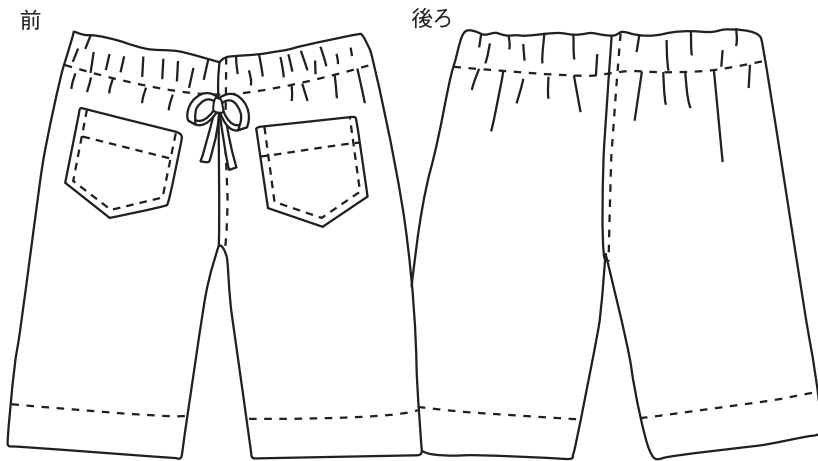

## 材料

表布	110cm 幅	サイズ別に
	100: 50cm	
	110: 55cm	
	120: 65cm	
ゴムテープ	3cm 幅	サイズ別に
	100: 49cm	
	110: 51cm	
	120: 53cm	
綿テープ	0.5cm 幅	30cm
ポリエステルミシン糸	60 番	

## 作り方

型紙のファイルをダウンロードし、そのなかの「この型紙の使い方」を参照して型紙を準備し、生地を裁断する。

- 1 前パンツと後ろパンツのまた下、わき、すそにジグザグミシン（またはロックミシン）をかける。
- 2 ポケットのポケット口にジグザグミシン（またはロックミシン）をかけて折り、ステッチをかけて、周囲の縫い代をアイロンで折っておく。
- 3 前パンツにポケットを縫い付ける。

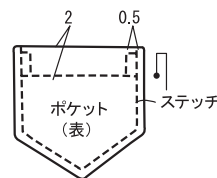
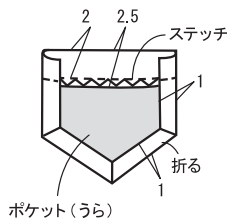

- 4 左右の前パンツを中表に合わせてまた上を縫う。→①  
縫い代は2枚一緒にジグザグミシン（またはロックミシン）をかけ左パンツ側に倒してステッチをかける。→②  
後ろパンツも同様に縫い、縫い代を右パンツ側に倒してステッチをかける。  
前後パンツを中表に合わせてまた下を右足から左足に続けて縫う。縫い代を割る。→③  
裏側から、またぐりに補強のためのステッチをかける。→④  
前後パンツを中表に合わせてわきを縫う。→⑤  
このとき、左わきのウエスト部分にゴム通し口をあけておき、わきの縫い代を割ってゴム通し口の周りにステッチをかける。→⑥

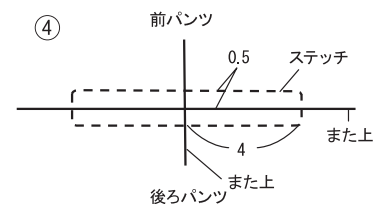
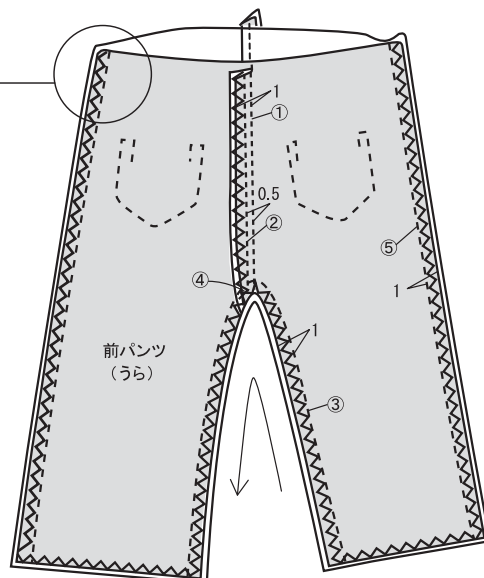
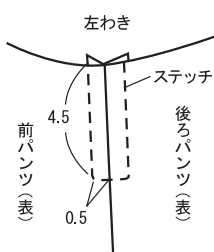
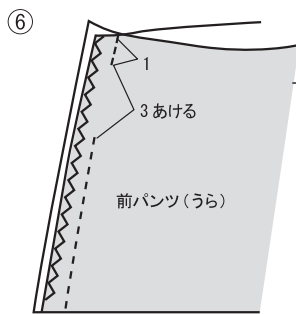

5 パンツを表に返し、ウエストの縫い代をアイロンで三つ折りにしてステッチをかける。

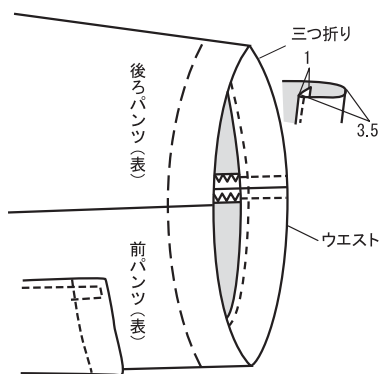

6 すそをアイロンで3.5cm折り上げ、ステッチをかける。

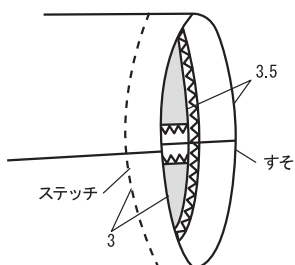

7 綿テープをリボン結びにし、前パンツの中央に縫い付ける。

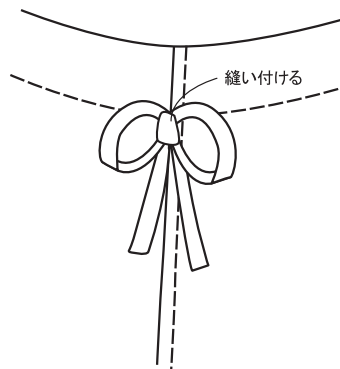

8 ゴムテープの長さをお子さんのウエストに合わせて調節し、パンツのウエストに通してゴムの端を1cmほど重ねて縫い止め、出来上がり。

